

室内机

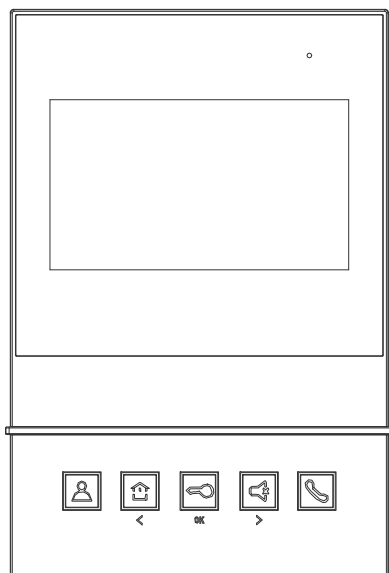

T 系列 4.3 寸室内机使用手册_V1.0

T-IS04

注意事项

- 1、请远离强磁场、高温、潮湿等环境；

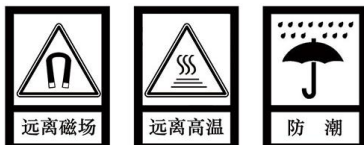

- 2、不要将设备摔落在地上或使之受到强力冲击；



- 3、不要使用湿布或具挥发性的试剂擦拭设备；



- 4、请勿自行拆卸本设备。

目录

第一章 功能概述.....	1
第二章 产品简介.....	2
2.1 产品外观.....	2
2.2 尺寸图.....	2
2.3 按键说明.....	3
2.4 接口说明.....	4
2.5 规格参数.....	4
第三章 基本功能.....	5
3.1 待机状态.....	5
3.2 访客呼叫.....	5
3.3 呼叫管理机.....	6
3.4 监视.....	6
3.5 户户通拨号.....	7
第四章 系统设置.....	8
4.1 地址设置.....	8
4.2 视频设置.....	10
第五章 安装.....	11
5.1 安装高度.....	11
5.2 安装说明.....	12

第一章 功能概述

本产品为二线制模拟可视对讲系统，系统采用二芯线进行连接，由电源、门口机和室内机组成。系统功能如下所述：

- 支持可视对讲通话、开锁
- 支持实时监控，可监视门口机
- 支持一户多分机功能
- 具有户内通、户户通对讲功能
- 支持连接二次门铃

第二章 产品简介

2.1 产品外观

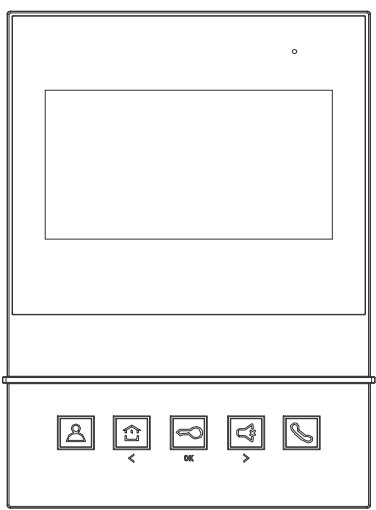

2.2 尺寸图

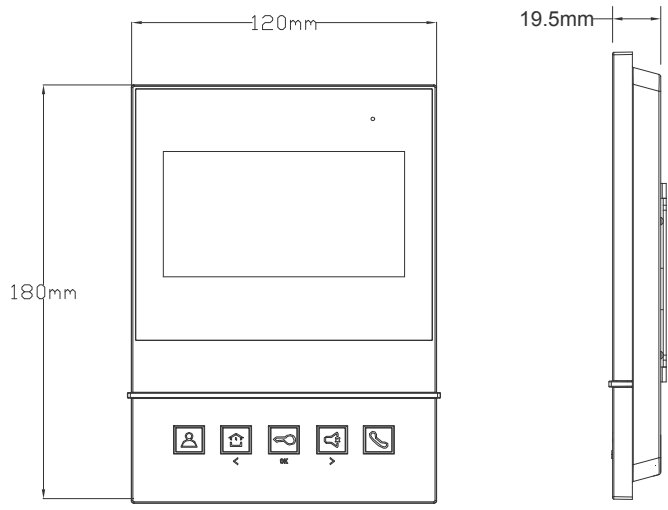

2.3 按键说明

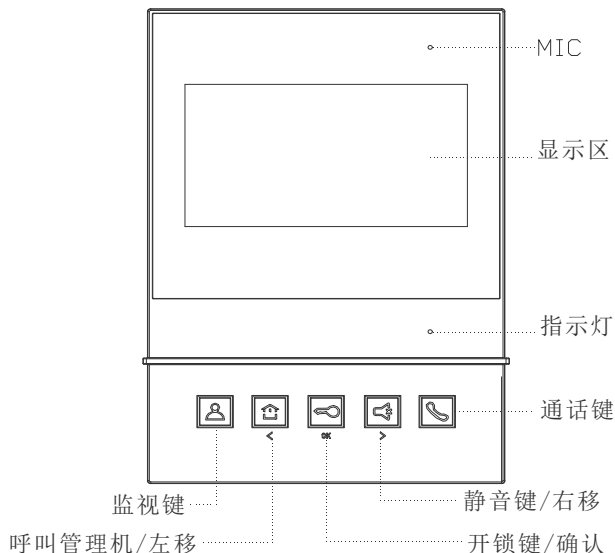

室内机待机状态，点击按键，功能如下所示：

监视键：点击监视键，进入门口机 1 监视画面；

呼叫管理机/左移：点击 Fun 键，进入呼叫管理机功能（室内机房号为 200 时则为管理机），无管理机时室内机指示灯快闪；

开锁键/确认：点击开锁键，无按键功能；上电 60 秒内长按 3 秒以上，恢复出厂设置；

静音键/右移：点击静音按键，开启/关闭静音功能（静音时为红色指示灯）。开启其中一台室内机的静音功能时，可同步到本户的其他室内机。长按静音键也可同步；

通话键：点击通话键，进入户户通拨号界面。待机时长按进入铃声选择界面

指示灯：

绿色常亮：当接入电源后，绿色指示灯常亮。

绿色闪烁：当有来电时，绿色指示灯闪烁。

红色：当静音功能开启时，指示灯为红色（关闭静音后恢复绿色）。

2.4 接口说明

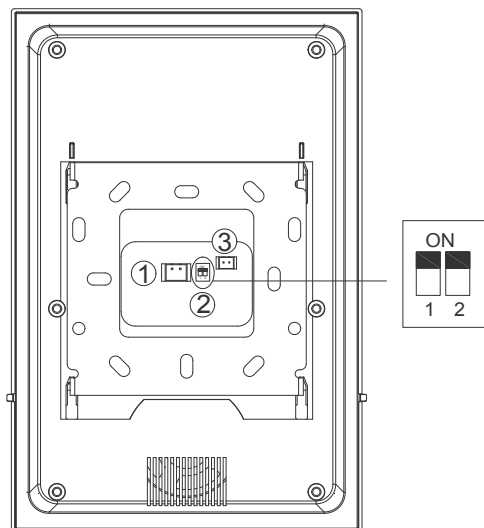

编号①： 系统总线接口。

编号②：

1: 主从分机设置，拨码打上为主分机；

2: 视频末端阻抗匹配，安装时最后一台分机需将拨码 2 拨向 ON。 配用视频分支器时，分机拨码 2 都需处于 OFF 状态，无需匹配；

编号③： 门铃接口。

2.5 规格参数

工作电压：DC 24 ~ 32V

本机静态电流：≤ 10 mA (DC 30V)

本机工作电流：≤ 170 mA (DC 30V)

显示屏：4.3 寸

分辨率：480×272

外形尺寸(L×W×D)：180×120×19.5 mm



工作温度：-10℃ ~ +55℃

储存温度：-25℃ ~ +70℃

第三章 基本功能

3.1 待机状态

待机状态时显示屏进入熄屏状态，指示灯亮绿灯。

- 1、待机状态下，长按  按键 3S，进入地址设置菜单。
- 2、待机状态下，短按  按键，执行自定义功能呼叫管理机。
- 3、待机状态下，短按通话键，进入户户通拨号界面。
- 4、待机时长按通话键进入铃声选择界面
- 5、待机状态下，短按静音按键，静音本机，长按静音 3S，户内静音同步，静音状态下指示灯为红色。
- 6、待机状态下，短按监视按键，监视门口机，若无门口机时室内机指示灯快闪。
- 7、上电 60 秒内长按  键 3 秒以上，恢复出厂设置

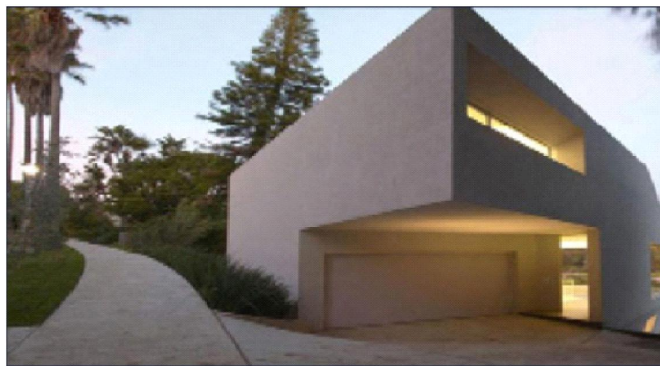

3.2 访客呼叫

基本流程：振铃 \longleftrightarrow 通话 \longleftrightarrow 开锁 \longleftrightarrow 结束通话



通话界面

来电时：

- 1、访客通过门口机呼叫室内机，室内机开始振铃；
- 2、住户按  键后，可与访客开始通话；
- 3、通话过程中，住户按  键可为访客开锁，开锁后 5S 系统自动挂机；
- 4、住户按  键，结束通话。

3.3 呼叫管理机

基本流程：呼叫→振铃→通话→结束







呼叫管理机界面

室内机处于待机状态时，点击  按键，可进行呼叫管理机。

3.4 监视

基本流程：选择监视设备→监视→开锁→结束







- 1) 点击  进行门口机监视，在一单元多台门口机的情况下，可通过点击  进行门口机切换选择；
- 2) 监视过程中，住户按  键可为访客开锁；
- 3) 点击  进行通话，再按  结束本次通话。

3.5 户户通拨号

待机状态下短按  键 \Rightarrow 进入户户通拨号界面：



地址设置界面

- 1、在户户通拨号界面，短按  “Up” 键递增。长按  键，地址快速增加（最大 200，最小 001，可循环）。短按  “Down” 键递减，长按  键，地址快速递减。
- 2、在户户通拨号界面，短按  键，将发起呼叫，并进入主呼叫回铃状态；
- 3、在户户通拨号界面，短按  键，退出至待机状态。



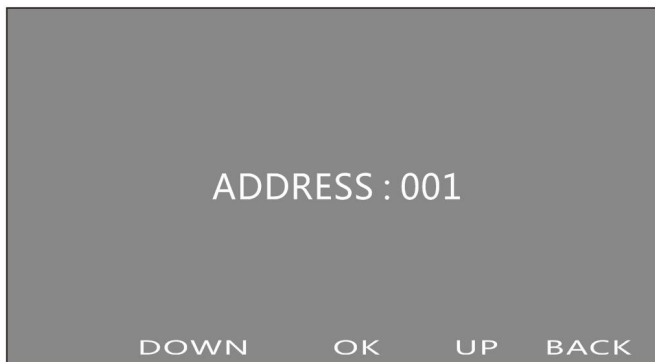

第四章 系统设置

4.1 地址设置

待机状态下长按 3s  键⇔进入地址设置界面。







地址设置界面

- 1、地址设置，短按  键递增。长按  键，地址快速增加（最大 200，最小 001，可循环），按  为递减。
- 2、地址保存，短按  键，保存当前设置地址，并退出至待机状态。
- 3、在地址设置界面，短按  键，不保存此次设置，并退出至待机状态。

4.2 铃声设置

待机状态下长按 3s  键 → 进入铃声设置界面







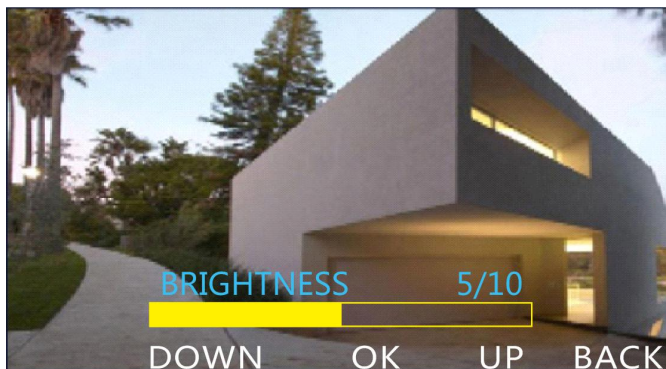

- 1、铃声设置，短按  键递增，按  为递减，可循环。总共有 5 种铃声可选择。
- 2、铃声保存，短按  键，保存当前设置铃声，并退出至待机状态。
- 3、在铃声设置界面，短按  键，不保存此次设置，并退出至待机状态。

4.3 视频设置

在振铃、监视、通话状态，长按  按键，弹出菜单设置：



视频设置界面

- 1、未短按 OK 之前，按  、  键一直是切换 BRHTNESS、CONTRAST、COLOR 可循环切换。
- 2、完成上一条操作后按  键，再按  DOWN 、  UP 键切换选择一个（BRHTNESS、CONTRAST、COLOR）参数进行调节，调节范围 0-10。
- 3、按  键返回通话 / 监视 / 振铃视频节目，菜单消失。
- 4、5S 未操作自动消失 OSD 设置菜单，返回视频状态。

第五章 安装

5.1 安装高度

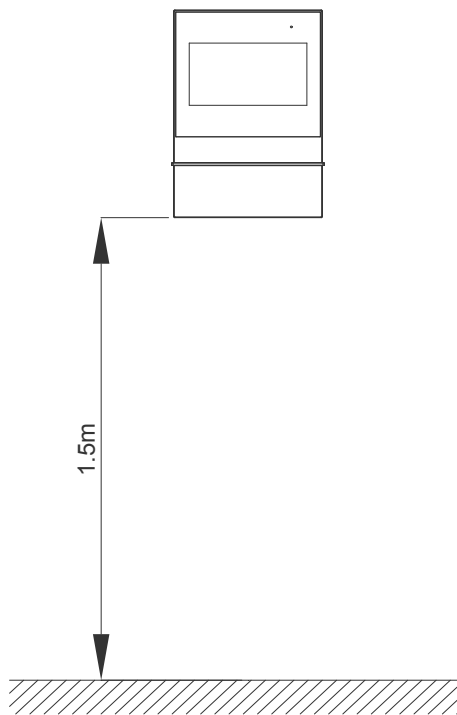

建议安装高度：1.5 米

5.2 安装说明

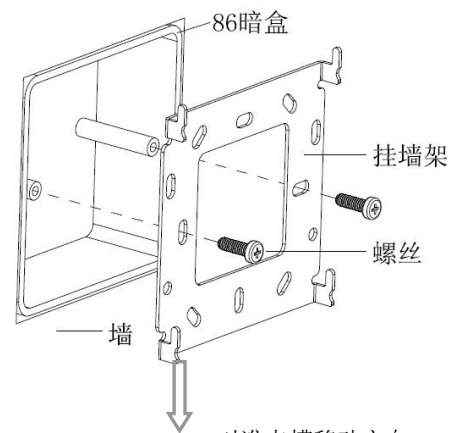

第一步：将挂墙架螺丝孔对准墙上 86 暗盒孔位。拧紧螺丝固定好挂墙架。

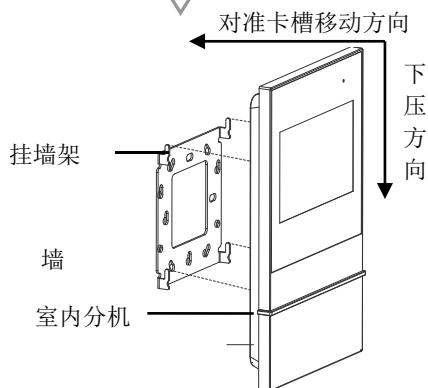

第二步：接线连接好分机后，并将分机后的卡槽对准挂墙架的挂钩。对准后将主机稍往下移动，听见卡嗒一声，则说明已经将分机安装到位。

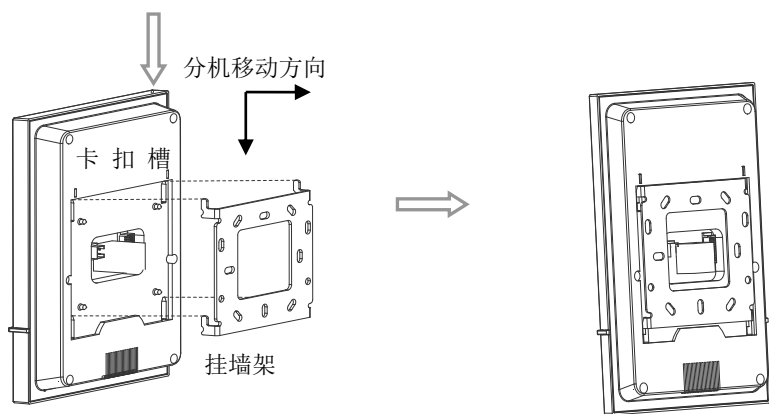

分机卡入挂墙架后的状态

